

 HOMiDO®

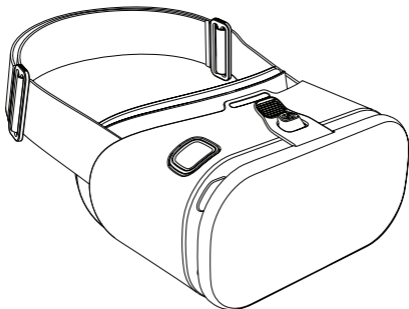

Prime

USER MANUAL

MANUEL D'UTILISATION

BENUTZERHANDBUCH

MANUAL DE USO

MANUALE DI UTILIZZO

HANDLEIDING

ユーザーマニュアル

ИНСТРУКЦИЯ ПОЛЬЗОВАТЕЛЯ

Product description

Nomenclature produit

Stückliste des Produkts

Nomenclatura del producto

Descrizione del prodotto

Onderdelen van het product

各部名称

Описание продукта

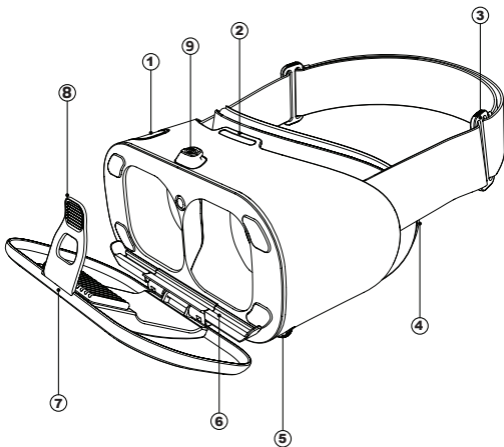

Insert your smartphone

Insérez votre smartphone

Smartphone einlegen

Inserte su smartphone

Inserimento dello smartphone

Breng uw smartphone aan

スマートフォンのセット方法

Вставьте ваш смартфон в очки

①

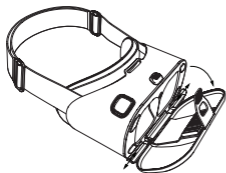

②

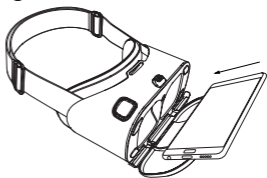

③

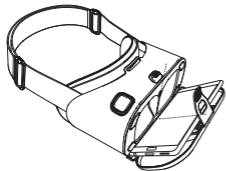

④

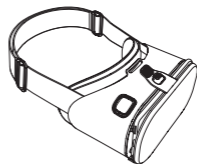

Get more visual comfort

Pour plus de confort visuel

Mehr visueller Komfort

Para una mayor comodidad visual

Per un maggiore comfort visivo

Voor meer visueel comfort

より視覚的な快適性を得るには

Получите больший эффект погружения



Small



Medium



Large

Attach the additional strap (optional)

Mise en place du strap optionnel

Optionales Band befestigen

Colocación de la correa opcional

Posizionamento dello strap opzionale

Aanbrengen van het optionele riempje

追加のストラップを取り付けます (オプション)

Прикрепите дополнительный ремень (опция)

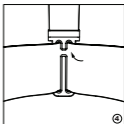
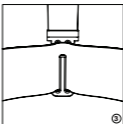
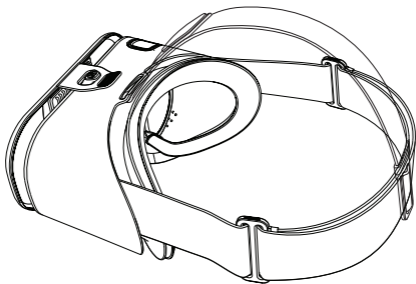

Use the virtual reality headset in augmented reality mode
Utilisation du casque de réalité virtuelle en mode réalité augmentée
Verwendung des Virtual Reality-Helms im Modus Erweiterte Realität
Usó de la máscara de realidad virtual en modo de realidad aumentada
Utilizzo del visore di verità virtuale nella modalità di realtà aumentata
Gebruik van de virtuele-werkelijkheidsbril in de modus
vergroete werkelijkheid

ARモードでVRヘッドセットを使用する

Используйте очки виртуальной реальности в режиме
дополненной реальности

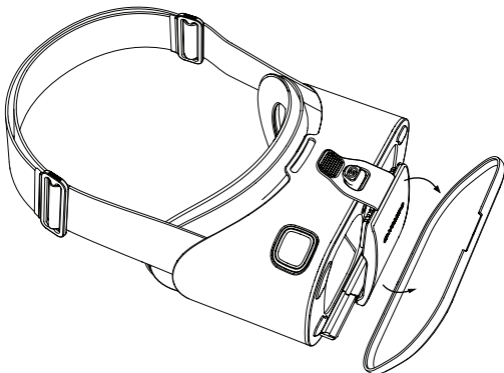

Welcome

Thank you for choosing Homido® Prime virtual reality headset. At Homido we take pride in designing our products to the highest standard of quality, comfort, and functionality so that you enjoy using them.

Please read the manual carefully before using the headset and keep it for future reference.

To get the most of your new headset, please register at http://homido.com/join_us/. As a registered Homido user, you can benefit from your queries being prioritized by our Customer Service, from participating in our rewards incentives, and more!

For more information, please visit our website www.homido.com.

Product description

See image on page 2.

1. Action button
2. Front strap attachment
3. Headstrap adjustment buckles
4. Detachable foam
5. Interpupillary distance (IPD) adjustment wheel
6. Adjustment sliders
7. Augmented reality (AR) plate
8. Silicon fastener
9. Hook

Compatibility

To be VR-compatible, your smartphone must have the following minimum requirements:

- Gyroscope, accelerometer, and compass
- HD screen with a size between 4.7" and 6.2"
- 2 GB of RAM



- Check the compatibility of your smartphone at <http://homido.com/compatibility/>.

First steps

1. Download VR Center by Homido®

- Search for "VR Center by Homido" on the App Store or Google Play.
- Install the application.

2. Choose your content

– 360° VIDEOS:

- Touch the ▶ icon to start playback on a video card (represented by the 🎬 symbol).

– APPLICATIONS / GAMES / EXPERIENCES:

- Press the ⬇ icon on an app card (represented by the 📱 symbol).
- You will be redirected to the corresponding App Store or Google Play page. Download your application and return to the VR Center by pressing "Back".
- Once the application is installed, the "Download" icon will be replaced by a play button. Press it to start the experience.

3. Insert your smartphone

See image on page 3.

- Hold the smartphone compartment open and adjust the sliders according to the width of your smartphone.
- Place the smartphone on the sliders in a horizontal position.
- Make sure to align the center of the screen with the level of the septum.
- Gently close the smartphone compartment door and fix the silicon fastener to the hook.

4. Adjust your headset

- Place the headset against your face.
- Adjust the headstrap by sliding the buckles forward to tighten and back to loosen the strap.
- You can add the front strap (optional) for extra comfort. See point 6 below for instructions.
- Adjust the distance between the lenses with the dial at the bottom left.

5. Get more visual comfort

For additional comfort, you can adjust the view by scanning one of the following three QR codes through the "Cardboard" application:

See image on page 4.

- Download the "Cardboard" application from the store and open it.
- When you use this application for the first time, you can scan one of the QR codes, the one best suited to your inter-pupillary distance.

To change the setting, click on the ⚙ symbol.

Please see the following tutorial for more information: <http://homido.com/setup/>.

6. Attach the additional strap (optional)

See image on page 5.

- Prepare the strap as shown in drawing 1.
- Insert the horizontal strap into the bottom hook (drawing 2).
- Push the horizontal strap down (drawing 3).
- Fold the strap in behind the top hook (drawing 4).

7. Use the virtual reality headset in augmented reality mode

See image on page 6.

The Homido Prime has a transparent front; in most cases it can be kept for augmented reality applications however it is possible to detach it completely.

- Hold the lower part against the body of the headset.
- Pull the upper part slowly forward to unclip it.

VR Center by Homido®

You will find the latest trendy 360° videos in a simple and user-friendly interface as well as the best VR experiences selected each day by our teams and users.

▪ Live Feed

A news feed featuring the latest content for your virtual reality headset; this content can be a VR game, an experience, a 360° video, or a post.

▪ Top 20 and User Vote

Updated every week according to your votes, a ranking of applications and videos will be presented as a Top 20 illustrated with icons indicating whether the content is up, down, or stable compared to last week.

▪ Apps and Videos Categories

All the experiences offered in the VR Center are filed by category.

▪ My Apps (Android™)

Indicated by the small icons at the top right of the application, the "My Apps" section allows you to find and launch all the VR Center apps already installed on your smartphone. It's a simple and effective way to keep all its contents in the same place. This function is available for Android smartphones only.

▪ Bookmarks

Located in the side menu, it helps to find all the experiences in the Live Feed as well as in the categories. Each application or a video card gives you the possibility to mark the content to find it later in this section, at any time.

By dragging an application card to the left, you can access this card or delete it from the Bookmarks page.

▪ **Dynamic Search**

You can start a dynamic search at any time by typing in the first three characters of the content you are looking for. The results will be displayed instantly in the form of cards, giving you access to the experiences.

▪ **Facebook Connect**

To ensure that votes are counted and that no votes are doubled, the VR Center uses Facebook's unique authentication. Only the email address is required for the sole purpose of identifying the user, no other information from your Facebook account is used.

▪ **Sharing Through the VR Center by Homido®**

You can use this function to flag an application or a 360° video to be added in the VR Center. It is very simple to use: press the share button and share through the VR Center. After testing or viewing, we may add the proposed content.

▪ **Expert Mode**

A space reserved for those who are familiar with more complex applications, technical articles and exclusive tutorials.

VR Stream by Homido®

VR Stream is an all-immersive version of the VR Center by Homido app that offers every 360° video from our catalog in a simplified interface, and allows to switch from one video to another without removing your smartphone from the headset.

VR Stream is an additional application that can be used by itself or along with the VR Center on your Android™ smartphone. If both apps are installed, the VR Center videos will open in VR Stream.

On an iPhone®, VR Stream is completely independent from the VR Center. This is a version dedicated to 360° videos with the same features as the Android version, namely:

▪ **Immersive Navigation**

The content of the entire catalog is accessible in virtual reality.

▪ **Playback Control**

The video player has a control bar that allows you to go forward, rewind, or choose the exact moment on the playback slider.

▪ Customization

You can customize the VR Stream interface by selecting different virtual environments.

▪ Intuitive Controls

The application can be used with capacitive action button, Android game controllers and the Homido Flip controller (available only on homido.com).

For more information on VR Stream and VR Center by Homido, go to homido.com.

WARNING

- This device is not a toy.
- Not recommended for children under 13.
- Prolonged use may cause fatigue. Use moderately.
- Take at least a 10 to 15 minutes break every 30 minutes.
- Make sure the smartphone is correctly inserted in the device.
- Use the device in a safe environment. Use of the device may cause a loss of balance; make sure that the environment is safe and secure before putting the headset on.
- Do not use while driving a vehicle. Do not use while playing sports.
- Do not expose the device to high temperatures.
- Do not expose the lenses to direct sunlight.
- Screen protectors may limit the accuracy of the action button.

Photosensitivity/Epilepsy seizures

A very small percentage of individuals may experience epileptic seizures or blackouts when exposed to certain light patterns or flashing lights. Exposure to certain patterns or backgrounds on a television screen or when playing video games may trigger epileptic seizures or blackouts in these individuals. These conditions may trigger previously undetected epileptic symptoms or seizures in persons who have no history of prior seizures or epilepsy. If you, or anyone in your family has an epileptic condition or has had seizures of any kind, consult your physician before playing.

IMMEDIATELY DISCONTINUE use and consult your physician before resuming gameplay if you or your child experience any of the following health problems or symptoms:

- Dizziness
- Altered vision
- Eye or muscle twitches
- Loss of awareness
- Disorientation

- Seizures or
- Any involuntary movement or convulsion

RESUME GAME PLAY ONLY ON APPROVAL OF YOUR PHYSICIAN.

In the box

- Homido® Prime virtual reality headset
- Strap
- Cleaning cloth
- User manual
- Warranty card

HOMIDO © 2018

Manufacturer: Homido – Ningbo Zhengtu Industrial Company Limited, Dong Jin HuaYuan, no.10, rm101, Ninghai, Ningbo 315600, Zhejiang, China.

Distributor: Homido, 2 Avenue des Saules, 59160 Lille, France.

Bienvenue

Merci d'avoir choisi le casque de réalité virtuelle Homido® Prime. Chez Homido nous avons pris le parti de dessiner nos produits selon des critères de qualité élevés afin d'assurer, qualité, fonctionnalité et confort d'utilisation.

Merci de prendre connaissance du présent manuel avant utilisation, veuillez conserver ce manuel dans un endroit sûr pour une utilisation ultérieure.

Pour profiter du meilleur pour votre casque de réalité virtuelle Homido, enregistrez-vous ici http://homido.com/join_us/. En tant qu'utilisateur enregistré vous bénéficiez de notre service après-vente en priorité, de conseils personnalisés et bien d'autres choses !

Pour toute information complémentaire, n'hésitez pas à consulter notre site internet : www.homido.com.

Nomenclature produit

Illustration en page 2.

- 1) Bouton d'action
- 2) Fixation sangle frontale
- 3) Boucles réglage tour de tête
- 4) Mousse détachable
- 5) Molette de réglage de distance inter-pupillaire
- 6) Glissières d'ajustement
- 7) Façade prête pour la réalité augmentée
- 8) Accroche en silicone
- 9) Crochet

Compatibilité

Pour être compatible VR votre smartphone doit disposer au minimum de :

- Gyroscope, accéléromètre et magnétomètre
- Écran HD d'une taille comprise entre 4.7" et 6.2"
- 2 GB de RAM

! Vérifiez la compatibilité de votre smartphone en vous rendant à cette adresse : <http://homido.com/compatibility/>.

Pour commencer

1) Téléchargez VR Center by Homido®

- Recherchez « VR Center by Homido » sur l'App Store ou le Google Play.
- Installez l'application.

2) Choisissez votre contenu

– VIDÉOS 360° :

- Sur une fiche vidéo (représentée par le symbole ) : appuyez sur l'icône ► pour démarrer la lecture.

– APPLICATIONS / JEUX / EXPÉRIENCES :

- Sur une fiche App (représentée par ce symbole ) : appuyez sur l'icône ⬇️.
- Vous serez redirigé vers la page App Store ou Google Play correspondante. Téléchargez votre application, puis revenez dans le VR Center en appuyant sur « Back ».
- Une fois l'application installée l'icône « Download » est remplacée par un bouton lecture, appuyez dessus pour lancer l'expérience.

3) Insérez votre smartphone

Illustration en page 3.

- Maintenez le compartiment pour smartphone ouvert puis ajustez les glissières d'ajustement selon la largeur de votre smartphone.
- Déposez le smartphone en position horizontale sur les glissières d'ajustement.
- Assurez-vous de positionner le centre de l'écran au niveau du septum.
- Fermez doucement la porte du compartiment et fixez l'accroche en silicone au crochet.

4) Ajustez votre masque

- Placez votre masque contre votre visage.
- Ajustez la sangle de maintien en glissant les boucles de serrages vers l'avant pour resserrer et vers l'arrière pour desserrer.
- Vous pouvez ajouter la sangle frontale (optionnelle) pour plus de confort. Cf Paragraphe 6.
- Ajustez l'écartement des lentilles avec la molette située en bas à gauche.

5) Pour plus de confort visuel

Pour plus de confort, vous pouvez ajuster la vision en scannant l'un des 3 QR Codes suivant à travers l'application « Cardboard » :

Illustration en page 4.

- Téléchargez l'application « Cardboard » sur le store puis ouvrez-la.
- Lors de la première utilisation l'application vous proposera de scanner un QR code, scannez le QR code le plus adapté selon votre écart inter-pupillaire.

Pour changer de réglage, cliquez sur l'engrenage .

Pour plus d'infos, suivez le tutorial : <http://homido.com/setup/>.

6) Mise en place du strap optionnel

Illustration en page 5.

- Préparez le strap comme indiqué sur la figure 1.
- Insérez le strap horizontal dans l'encoche prévue à cet effet (figure 2).
- Placez le strap horizontal vers le bas de l'encoche (figure 3).
- Rabattez le crochet supérieur au-dessus du strap horizontal (figure 4).

7) Utilisation du casque de réalité virtuelle en mode réalité augmentée

Illustration en page 6.

L'Homido Prime dispose d'une façade transparente, dans la plupart des cas, celle-ci peut être conservée pour les applications de réalité augmentée cependant il est possible de la détacher complètement.

- Maintenez la partie basse contre le corps du casque.
- Tirez la partie haute lentement vers l'avant afin de la déclipser.

VR Center by Homido®

Dans une interface simple et conviviale vous retrouverez les dernières vidéos 360° ainsi que les meilleures expériences VR sélectionnées chaque jour par nos équipes et les utilisateurs.

▪ Live Feed

Un fil d'actualités présentant le dernier contenu pour votre masque de réalité virtuelle, ce contenu peut être un jeu VR, une expérience, une vidéo 360° ou encore un article.

▪ TOP 20 et vote utilisateur

Actualisé chaque semaine en fonction de vos votes, un classement des applications et vidéos sera présenté sous forme d'un Top 20 illustré par des icônes indiquant si le contenu est en hausse, baisse ou stable par rapport à la semaine passée.

▪ Apps categories et Videos categories

Permet de retrouver par catégories toutes les expériences proposées dans le VR Center.

▪ My Apps (Android™)

Représenté par la petite icône en haut à droite de l'application, la rubrique « My Apps » vous permet de retrouver et de lancer toutes les applications du VR Center déjà installées

sur votre smartphone. Une manière simple et efficace pour retrouver tout son contenu au même endroit. Cette fonction est réservée aux smartphones Android.

▪ **Bookmarks**

Situé dans le menu latéral, il permet de retrouver toutes les expériences relevées aussi bien dans le Live Feed que dans les catégories. Chaque fiche d'application ou de vidéo vous donne la possibilité et à tout moment, de marquer le contenu pour le retrouver plus tard dans cette section. En glissant vers la gauche une carte d'application, vous pouvez accéder à sa fiche ou la supprimer de la page Bookmarks.

▪ **Recherche dynamique**

À tout moment vous pouvez lancer une recherche dynamique en tapant les trois premiers caractères du contenu recherché. Le résultat s'affichera instantanément sous forme de cartes donnant accès aux fiches expériences.

▪ **Facebook Connect**

Pour que les votes soient pris en compte et pour s'assurer qu'aucun vote ne soit doublé, VR Center utilise l'authentification unique de Facebook. Seule l'adresse email est collectée dans le seul but d'identifier l'utilisateur, aucune n'autre information émanant de votre compte Facebook n'est utilisée.

▪ **Partage vers le VR Center by Homido®**

Permet de nous notifier une application ou une vidéo 360° à ajouter dans le VR Center. Pour utiliser cette fonction rien de plus simple, utiliser le bouton de partage et partagez vers le VR Center. Après essai ou lecture, nous ajouterons éventuellement le contenu proposé.

▪ **Mode expert**

Un espace réservé aux plus bricoleurs avec des applications plus complexes, des articles techniques et des tutoriels exclusifs.

VR Stream by Homido®

VR Stream est une version toute immersive de VR Center by Homido proposant toutes les vidéos 360° de notre catalogue dans une interface simplifiée, et permettant de passer d'une vidéo à l'autre sans ôter votre smartphone du casque.

Sur votre smartphone Android™, VR Stream est une application supplémentaire pouvant être utilisée seule ou en complément de VR Center. Si les deux applications sont installées sur votre smartphone Android™, les vidéos de VR Center s'ouvriront dans VR Stream.

Sur votre iPhone®, VR Stream est totalement indépendante du VR Center. Il s'agit d'une version dédiée à la vidéo 360° disposant des mêmes fonctionnalités que la version Android :

▪ **Navigation immersive**

Tout le catalogue de contenu est accessible en réalité virtuelle.

▪ **Contrôle de lecture**

Le lecteur vidéo dispose d'une barre de contrôle permettant d'avancer, de revenir en arrière, ou de sélectionner l'emplacement du curseur de lecture.

▪ **Personnalisable**

VR Stream propose une interface personnalisable avec différents environnements virtuels.

▪ **Contrôles intuitifs**

L'application est utilisable avec les boutons d'actions capacitifs, les manettes de jeu Android et la manette Homido Flip (exclusivement disponible sur **homido.com**).

Pour plus d'informations sur VR Stream et VR Center by Homido, retrouvez-nous sur **homido.com**.

ATTENTION

- Ce produit n'est pas un jouet.
- L'utilisation de ce produit est fortement déconseillée pour les enfants de moins de 13 ans.
- Une utilisation prolongée peut causer une fatigue visuelle.
- Utiliser modérément avec des pauses de 10 à 15 minutes toutes les 30 minutes d'activité.
- Assurez-vous que le smartphone est correctement positionné.
- Utilisez ce produit dans un environnement dégagé, assurez-vous d'avoir suffisamment de place avant de porter votre casque.
- Ne pas utiliser pendant la conduite d'un véhicule. Ne pas utiliser pendant la pratique d'un sport.
- Ne pas exposer à de hautes températures.
- Ne pas exposer les lentilles à la lumière directe du soleil.
- Les protections d'écran peuvent limiter le fonctionnement du bouton d'action.

Avertissement sur l'épilepsie

Certaines personnes sont susceptibles de faire des crises d'épilepsie ou d'avoir des pertes de conscience à la vue de certains types de lumières clignotantes ou d'éléments fréquents dans notre environnement quotidien. Ces personnes s'exposent à des crises

lorsqu'elles regardent certaines images télévisées ou lorsqu'elles jouent à certains jeux vidéo. Ces phénomènes peuvent apparaître alors même que le sujet n'a pas d'antécédent médical ou n'a jamais été confronté à une crise d'épilepsie. Si vous, ou quelqu'un de votre famille, avez déjà présenté des symptômes liés à l'épilepsie (crise ou perte de conscience) en présence de stimulations lumineuses, veuillez consulter votre médecin avant toute utilisation.

Cette boîte contient :

- Casque de réalité virtuelle Homido® Prime
- Sangles
- Lingette en microfibres
- Manuel d'utilisation
- Carte de garantie

HOMIDO © 2018

Fabricant : Homido – Ningbo Zhengtu Industrial Company Limited, Dong Jin HuaYuan, no.10, rm101, Ninghai, Ningbo 315600, Zhejiang, China.

Distributeur : Homido, 2 Avenue des Saules, 59160 Lille, France.

Willkommen

Vielen Dank, dass Sie sich für den Kauf des Virtual Reality-Helms Homido Prime entschieden haben. Wir bei Homido haben uns dem Design unserer Produkte gemäß höchster Qualitätskriterien verschrieben, um Qualität, Funktionalität und Benutzerfreundlichkeit zu gewährleisten.

Bitte lesen Sie dieses Handbuch vor der Verwendung sorgfältig durch und bewahren Sie es an einem sicheren Ort zur späteren Verwendung auf.

Um Ihren Virtual Reality-Helm Homido bestmöglichst zu nutzen, registrieren Sie sich hier http://homido.com/join_us/. Wenn Sie sich als Benutzer registriert haben, profitieren Sie von unserem After-Sales-Service, erhalten personalisierte Beratung und vieles mehr!

Weitere Informationen lesen Sie bitte auf unserer Internetseite www.homido.com nach.

Stückliste des Produkts

Abbildung auf Seite 2.

1. Taste
2. Befestigungsband vorn
3. Einstellring für Kopfumfang
4. Abnehmbare Polsterung
5. Einstellrad für den Augenabstand
6. Anpassungsschieber
7. Außenseite bereit für erweiterte Realität
8. Verschluss aus Silikon
9. Haken

Kompatibilität

Für die Kompatibilität für VR muss Ihr Smartphone mindestens über Folgendes verfügen:

- Gyroskop, Beschleunigungsmesser und Magnetometer
- HD-Display, in einer Größe zwischen 4,7 und 6,2 Zoll
- 2 GB RAM

! Sie können die Kompatibilität Ihres Smartphones über folgende Internetadresse prüfen: <http://homido.com/compatibility/>.

Erste Schritte

1. VR Center by Homido® herunterladen

- Suchen Sie „VR Center by Homido“ im App Store oder in Google Play.
- Installieren Sie die Anwendung.

2. Inhalte wählen

– 360°-VIDEOS:

- In einer Video-Datei (dargestellt durch das Symbol 

– ANWENDUNGEN/SPIELE/ERFAHRUNGEN:

- In einer App-Datei (dargestellt durch das Symbol .
- Sie werden zur entsprechenden Seite im App Store oder in Google Play weitergeleitet. Laden Sie Ihre Anwendung herunter, kehren Sie durch Drücken auf „Back“ (Zurück) zum VR Center zurück.
- Nachdem die Anwendung installiert wurde, wird das Icon „Download“ durch die Schaltfläche „Wiedergabe“ ersetzt. Drücken Sie auf diese Schaltfläche, um Ihr Erlebnis zu starten.

3. Smartphone einlegen

Abbildung auf Seite 3.

- Halten Sie das Smartphone-Fach geöffnet, passen Sie dann die Schieber an die Größe Ihres Smartphones an.
- Setzen Sie das Smartphone horizontal in die Anpassungsschieber ein.
- Stellen Sie sicher, dass sich das Telefon in der Mitte des Bildschirms auf Höhe der Nase befindet.
- Schließen Sie das Smartphone-Fach und befestigen Sie den Silikonverschluss am Haken.

4. Maske einstellen

- Heben Sie die Maske an Ihr Gesicht.
- Stellen Sie das Halteband ein, indem Sie die Ringe nach vorne schieben, um es fester zu ziehen, oder nach hinten, um das Band zu lockern.
- Sie können das vordere Band (optional) für zusätzlichen Komfort anbringen. Siehe Abschnitt 6.
- Stellen Sie den Abstand der Linsen über das Rädchen unten links ein.

5. Mehr visueller Komfort

Für noch mehr Komfort, können Sie die Sicht durch Scannen eines der drei QR-Codes über die Anwendung „Cardboard“ einstellen:

Abbildung auf Seite 4.

- Laden Sie die Anwendung „Cardboard“ über den Store herunter und öffnen Sie sie.
- Bei der ersten Verwendung dieser Anwendung, schlägt Ihnen der Scanner einen QR-Code vor, scannen Sie den QR-Code, der am besten zu Ihrem Augenabstand passt.

Um die Einstellung zu ändern, klicken Sie auf das Zahnrad .

Für weitere Informationen, sehen Sie sich das Tutorial an: <http://homido.com/setup/>.

6. Optionales Band befestigen

Abbildung auf Seite 5.

- Bereiten Sie das Band, wie in Abbildung 1 dargestellt, vor.
- Setzen Sie das Band horizontal in die dafür vorgesehene Aussparung ein (Abbildung 2).
- Ziehen Sie das Band horizontal zum unteren Teil der Aussparung (Abbildung 3).
- Klappen Sie den oberen Haken über das horizontale Band (Abbildung 4).

7. Verwendung des Virtual Reality-Helms im Modus Erweiterte Realität

Abbildung auf Seite 6.

Der Homido Prime verfügt über eine transparente Vorderseite, in den meisten Fällen kann diese für Anwendungen der Erweiterten Realität verwendet werden, es ist jedoch auch möglich, sie komplett abzunehmen.

- Halten Sie den unteren Teil gegen den Korpus des Helms.
- Ziehen Sie den oberen Teil langsam nach vorn, um ihn zu lösen.

VR Center by Homido®

In einer einfachen und benutzerfreundlichen Schnittstelle finden Sie die neuesten 360°-Videos sowie die besten VR-Erlebnisse, die täglich von unseren Teams und den Benutzern ausgewählt werden.

▪ Live Feed

Ein News Feed zeigt die neuesten Inhalte für Ihre Virtual Reality-Maske an, diese Inhalte können ein VR-Spiel, ein Erlebnis, ein 360°-Video oder sogar ein Artikel sein.

▪ TOP 20 und Benutzerwahl

Eine Einstufung der Anwendungen und Videos, die jede Woche auf Grundlage Ihrer Stimmen aktualisiert wird, wird Ihnen in Form einer Top-20-Auflistung präsentiert. Icons zeigen an, welche Inhalte im Vergleich zur Vorwoche aufgestiegen, abgestiegen oder auf dem gleichen Platz geblieben sind.

▪ **App-Kategorien und Video-Kategorien**

Ermöglicht Ihnen, alle vom VR Center vorgeschlagenen Erfahrungen in Kategorien unterteilt zu finden.

▪ **My Apps (Android™)**

Die Rubrik „Meine Apps“, dargestellt durch ein kleines Icon oben rechts in der Anwendung, ermöglicht Ihnen, alle Anwendungen des VR Centers zu finden und zu starten, die Sie bereits auf Ihrem Smartphone installiert haben. Eine einfache und effiziente Methode, um all Ihre Inhalte an einem Ort zu finden. Diese Funktion ist Android-Smartphones vorbehalten.

▪ **Bookmarks (Lesezeichen)**

Diese Funktion befindet sich im Seitenmenü und ermöglicht Ihnen, alle von Ihnen markierten Erfahrungen, sowohl im Live Feed als auch in den Kategorien, wiederzufinden. Jede Anwendungs- oder Videodatei gibt Ihnen jederzeit die Möglichkeit, Inhalte zu markieren, um sie später in diesem Abschnitt wiederzufinden.

Indem Sie eine Anwendungskarte nach links schieben, können Sie auf deren Datei zugreifen oder von der Seite Lesezeichen löschen.

▪ **Dynamische Suche**

Sie können jederzeit eine dynamische Suche starten, indem Sie die ersten drei Buchstaben des gesuchten Inhalts eintippen. Das Ergebnis erscheint sofort in Form von Karten und bietet Ihnen Zugriff auf die Erlebnisdateien.

▪ **Facebook-Inhalte**

Um sicherzustellen, dass bei der Wahl alle Stimmen berücksichtigt und nicht doppelt gezählt werden, verwendet das VR Center die einzigartige Facebook-Authentifizierung. Die E-Mail-Adresse wird lediglich zum Zwecke der Benutzeridentifizierung erfasst, keine weiteren Informationen Ihres Facebook-Kontos werden verwendet.

▪ **Freigabe für das VR Center by Homido®**

Ermöglichen Sie uns, im VR Center eine Anwendung oder ein 360°-Video hinzuzufügen. Um diese Funktion ganz einfach zu verwenden, drücken Sie die Taste „Freigabe“ und teilen Sie Daten mit dem VR Center. Nach einer Prüfung oder Durchsicht, fügen wir die vorgeschlagenen Inhalte möglicherweise hinzu.

▪ **Expertenmodus**

Ein geschützter Bereich mit komplexeren Anwendungen, technischen Artikeln und exklusiven Tutorials, der Experten vorbehalten ist.

VR Stream by Homido®

VR Stream ist eine komplett immersive Version des VR Center by Homido®, die alle 360-Grad-Videos aus unserem Katalog in einer vereinfachten Schnittstelle anbietet. Damit können Sie ein Video nach dem anderen abspielen, ohne das Smartphone aus dem Headset nehmen zu müssen.

Auf Ihrem Android™ Smartphone ist VR Stream eine zusätzliche App, die alleine oder zusammen mit VR Center verwendet werden kann. Wenn die beiden Apps auf Ihrem Android Smartphone installiert sind, werden die Videos des VR Center in VR Stream geöffnet.

Auf Ihrem iPhone® ist VR Stream vollkommen unabhängig von VR Center. Es handelt sich um eine spezifische Version für 360-Grad-Videos, die über die gleichen Funktionen wie die Android-Version verfügt:

▪ Immersive Navigation

Zugriff auf den gesamten Content-Katalog in virtueller Realität

▪ Wiedergabesteuerung

Der Videoplayer besitzt eine Steuerleiste zum Vor- und Zurückspulen oder für die Auswahl einer bestimmten Abspielposition.

▪ Individuell konfigurierbar

VR Stream bietet eine individuell konfigurierbare Benutzeroberfläche mit verschiedenen virtuellen Umgebungen.

▪ Intuitive Steuerungen

Die Anwendung kann mit den kapazitiven Tasten, den Android Joysticks und dem Homido Flip Gamepad (exklusiv auf **Homido.com** erhältlich) verwendet werden.

Weitere Informationen über VR Stream und VR Center by Homido finden Sie auf **homido.com**.

ACHTUNG

- Dieses Produkt ist kein Spielzeug.
- Für Kinder unter 13 Jahren wird von der Verwendung dringend abgeraten.
- Eine längere Nutzung kann zur Ermüdung der Augen führen.
- Verwenden Sie das Gerät maßvoll, legen Sie nach 30 Minuten Aktivität 10 bis 15 Minuten Pause ein.
- Stellen Sie sicher, dass Ihr Smartphone richtig positioniert ist.
- Verwenden Sie dieses Produkt in einer Umgebung ohne Hindernisse, stellen Sie sicher, dass ausreichend Platz zur Verfügung steht, um den Helm zu tragen.
- Verwenden Sie ihn nicht beim Führen eines Fahrzeugs. Verwenden Sie ihn nicht während des Sports.
- Setzen Sie ihn nicht hohen Temperaturen aus.
- Setzen Sie die Linsen nicht direkter Sonneneinstrahlung aus.
- Der Bildschirmschutz kann die Funktion der Aktionstasten einschränken.

Hinweise bei Epilepsie

Einige Personen sind anfällig für epileptische Anfälle oder verlieren das Bewusstsein, wenn bestimmte Arten von blinkenden Lichtreflexen oder schnell wechselnde Elemente im täglichen Umfeld auftreten. Diese Personen setzen sich beim Betrachten bestimmter Fernsehbilder oder wenn sie bestimmte Videospiele spielen einer Gefahr von Anfällen aus. Diese Phänomene können auch dann auftreten, wenn keine diesbezügliche Krankheitsgeschichte besteht oder zuvor noch nie ein epileptischer Anfall festgestellt wurde. Wenn Sie bereits Symptome in Zusammenhang mit Epilepsie (Anfall oder Verlust des Bewusstseins) bei einer Lichtstimulation festgestellt haben, konsultieren Sie vor der Verwendung Ihren Arzt.

Im Lieferumfang enthalten

- Virtual Reality-Helm Homido® Prime
- Bänder
- Mikrofasertuch
- Benutzerhandbuch
- Garantieschein

HOMIDO © 2018

Hersteller: Homido – Ningbo Zhengtu Industrial Company Limited, Dong Jin HuaYuan, no.10, rm101, Ninghai, Ningbo 315600, Zhejiang, China.

Händler: Homido, 2 Avenue des Saules, 59160 Lille, France/Frankreich.

Bienvenido

Gracias por haber adquirido la máscara de realidad virtual Homido Prime. En Homido hemos decidido diseñar nuestros productos siguiendo criterios de calidad para garantizar la calidad, funcionalidad y facilidad de uso.

Lea este manual antes del uso y guárdelo en un lugar seguro para un uso posterior.

Para sacar el mejor partido a su máscara de realidad virtual Homido, regístrese aquí http://homido.com/join_us/. Como usuario registrado se beneficiará de nuestro servicio de postventa con consejos personalizados y mucho más.

Para obtener más información, visite nuestra página web: www.homido.com.

Nomenclatura del producto

Ilustración en la página 2.

1. Botón
2. Tira de fijación frontal
3. Ajustes para la cabeza
4. Espuma extraíble
5. Rueda de ajuste de distancia interpupilar
6. Ranuras de ajuste
7. Tapa para la realidad aumentada
8. Enganche de silicona
9. Enganche

Compatibilidad

Para que sea compatible con la RV, su smartphone deberá disponer como mínimo de:

- Giroscopio, acelerómetro y magnetómetro
- Pantalla HD de entre 4,7" y 6, 2"
- 2 GB de RAM

- !**
- Compruebe si su smartphone es compatible en esta dirección: <http://homido.com/compatibility/>.

Para empezar

1. Descargue VR Center by Homido®



- Busque "VR Center by Homido" en el App Store o en Google Play.
- Instale la aplicación.

2. Elija su contenido

– VÍDEOS DE 360°:

- En una ficha de vídeo (representado con el símbolo ): toque el icono ► para comenzar la lectura.

– APLICACIONES / JUEGOS / EXPERIENCIAS:

- En una ficha de App (representada con el símbolo ): toque el icono .
- Se le redirigirá a la página correspondiente del App Store o de Google Play. Descargue su aplicación y vuelva a VR Center tocando "Back" (Volver).
- Una vez que la aplicación se haya instalado, el icono "Download" (Descarga) se sustituirá por un botón de lectura, tóquelo para comenzar la experiencia.

3. Inserte su smartphone

Ilustración en la página 3.

- Mantenga abierto el compartimento para smartphones y ajuste las ranuras de ajuste según el tamaño de su smartphone.
- Coloque el smartphone en posición horizontal sobre los ranuras de ajuste.
- Asegúrese de colocar el centro de la pantalla al mismo nivel del centro de la nariz.
- Cierre despacio la puerta del compartimento y fije el enganche de silicona al gancho.

4. Ajuste la máscara

- Acérquese la máscara a la cara.
- Ajuste la correa de sujeción deslizando los ajustes de sujeción hacia adelante para apretar y hacia atrás para soltar.
- Puede ajustar la correa frontal (opcional) para una mayor comodidad. Ver párrafo 6.
- Ajuste la distancia de las lentes con la rueda situada abajo a la izquierda.

5. Para una mayor comodidad visual

Para una mayor comodidad, puede ajustar la visión escaneando uno de los 3 códigos QR con la aplicación "Cardboard":

Ilustración en la página 4.

- Descargue la aplicación "Cardboard" y ábrala.
- Desde el primer uso, la aplicación le propondrá escanear 1 código QR, escanee el código QR más adaptado a su distancia interpupilar.

Para cambiar de ajuste, haga clic en la rueda dentada .

Para más información, siga el tutorial: <http://homido.com/setup/>.

6. Colocación de la correa opcional

Ilustración en la página 5.

- Prepare la correa como se indica en la figura 1.
- Inserte la correa horizontal en la muesca a tal efecto (figura 2).
- Coloque la correa horizontal hacia abajo en la muesca (figura 3).
- Coloque el gancho superior por arriba de la correa horizontal (figura 4).

7. Uso de la máscara de realidad virtual en modo de realidad aumentada

Ilustración en la página 6.

La Homido Prime cuenta, en la mayoría de los casos, con una tapa transparente que se puede conservar para las aplicaciones de realidad aumentada, y que se puede extraer completamente.

- Sostenga la parte baja contra el cuerpo de la máscara.
- Tire lentamente de la parte alta hacia adelante para sacarla.

VR Center by Homido®

En la interfaz simple e intuitiva encontrará los últimos vídeos de 360° del momento, así como las mejores experiencias de RV que nuestros equipos y usuarios seleccionan cada día.

▪ Live Feed

Un hilo presenta el último contenido para su máscara de realidad virtual, este contenido puede ser un juego de RV, una experiencia, un vídeo de 360° o un artículo.

▪ TOP 20 y votos de usuarios

Actualizada cada semana en función de sus votos, una clasificación de las aplicaciones y los vídeos se presentará en forma de un Top 20 ilustrado con iconos que indican si el contenido está a la alta, a la baja o estable en relación a la semana anterior.

▪ Categorías de Apps y de vídeos

Permite buscar por categorías todas las experiencias propuestas en el VR Center.

▪ My Apps (Android™)

Representado con el icono pequeño de arriba a la derecha de la aplicación, "My Apps" le permite buscar y lanzar todas las aplicaciones del VR Center ya instaladas en su smartphone. Una manera simple y eficaz para buscar todo su contenido en el mismo sitio.

Esta función se reserva para los smartphones Android.

▪ **Bookmarks (Marcadores)**

Situado en el menú lateral, permite buscar todas las experiencias, tanto en el Live Feed como en las categorías. Cada ficha de aplicación o de vídeo le da la posibilidad de marcar en todo momento el contenido para volver a encontrarlo más tarde en esta sección.

Deslizando a la izquierda una tarjeta de aplicación, puede acceder a su ficha o suprimirla de la página de Bookmarks.

▪ **Búsqueda dinámica**

Puede lanzar en todo momento una búsqueda dinámica tocando los tres primeros caracteres del contenido buscado. El resultado aparecerá inmediatamente en forma de tarjeta para dar acceso a las fichas de las experiencias.

▪ **Facebook Connect**

Para que los votos se tengan en cuenta y para asegurarse de que no se duplica ningún voto, VR Center utiliza la autenticación única de Facebook. Solo se recoge la dirección de correo electrónico para identificar al usuario, no se utilizará ningún otro dato de su cuenta de Facebook.

▪ **Compartir con VR Center by Homido®**

Permite notificar que se va a añadir una aplicación o un vídeo de 360° para el VR Center. Para utilizar esta función es muy sencillo: utilice el botón para compartir y comparta con el VR Center. Después de revisarlo, añadiremos el contenido propuesto.

▪ **Modo experto**

Un espacio reservado a los expertos con las aplicaciones más complejas, artículos técnicos y tutoriales exclusivos.

VR Stream by Homido®

VR Stream es una versión inmersiva completa de VR Center by Homido® que propone todos los vídeos de nuestro catálogo a 360° en una interfaz simplificada, y que permite cambiar de vídeo sin quitar el casco de su smartphone.

En su smartphone Android™, VR Stream es una aplicación adicional que puede utilizarse sola o en complemento de VR Center. Si en su smartphone Android están instaladas las dos aplicaciones, los vídeos de VR Center se abrirán en VR Stream.

En su iPhone®, VR Stream es completamente independiente del VR Center. Se trata de una versión dedicada al vídeo a 360° que dispone de las mismas funcionalidades que la versión Android:

▪ **Navegación inmersiva**

Todo el contenido del catálogo es accesible en realidad virtual.

▪ **Control de reproducción**

El reproductor de vídeo dispone de una barra de control que permite avanzar, volver hacia atrás, o seleccionar el lugar del cursor de reproducción.

▪ **Personalizable**

VR Stream propone una interfaz personalizable con distintos entornos virtuales.

▪ **Controles intuitivos**

La aplicación se utiliza con los botones de acción capacitivos, los joysticks Android y el joystick Homido Flip (exclusivamente disponible en **Homido.com**)

Para más información sobre VR Stream y VR Center by Homido, conéctese a **homido.com**.

ATENCIÓN

- Este producto no es un juguete.
- El uso de este producto no se aconseja para niños menores de 13 años.
- Un uso prolongado puede causar fatiga visual.
- Úselo con moderación, con pausas de 10 a 15 minutos cada 30 minutos de actividad.
- Asegúrese de que el smartphone está colocado correctamente.
- Use este producto en un entorno despejado, y asegúrese de que haya suficiente espacio antes de colocarse la máscara.
- No utilizar mientras se conduce un vehículo. No utilizar mientras se practica un deporte.

- No exponer a altas temperaturas.
- No exponer las lentes a la luz directa del sol.
- Las protecciones de la pantalla pueden limitar el funcionamiento del botón de acción.

Aviso sobre epilepsia

Algunas personas pueden sufrir crisis epilépticas o pérdidas de consciencia al ver ciertos tipos de luces parpadeantes o elementos frecuentes en el entorno diario. Estas personas se exponen a crisis cuando ven ciertas imágenes en la televisión o en los videojuegos. Estos fenómenos pueden aparecer incluso si el sujeto no tiene antecedentes médicos o si nunca ha sufrido una crisis epiléptica anteriormente. Si ya ha tenido síntomas asociados con la epilepsia (crisis o pérdida de consciencia) por estímulos luminosos, consulte a su médico antes del uso.

Esta caja contiene

- Máscara de realidad virtual Homido® Prime
- Correas
- Toallita de microfibra
- Manual de uso
- Carta de garantía

HOMIDO © 2018

Fabricante: Homido – Ningbo Zhengtu Industrial Company Limited, Dong Jin HuaYuan, no.10, rm101, Ninghai, Ningbo 315600, Zhejiang, China.

Distribuidor: Homido, 2 Avenue des Saules, 59160 Lille, France/Francia.

Benvenuti

Grazie per aver scelto il visore di realtà virtuale Homido Prime. Homido si è posta l'obiettivo di creare prodotti di massimo livello per garantirne la qualità, la funzionalità e il comfort di utilizzo.

Grazie per aver preso conoscenza del presente manuale prima di procedere all'utilizzo. Vi preghiamo di conservarlo in un posto sicuro per poterlo utilizzare anche in futuro.

Per utilizzare al meglio il vostro visore Homido di realtà virtuale, vi preghiamo di registrarvi qui http://homido.com/join_us/. Come utente registrato si ha possibilità di fruire a livello preferenziale dei nostri servizi post vendita, dei consigli personalizzati e di tanti altri vantaggi!

Per qualsiasi ulteriore informazione, vi preghiamo di consultare il nostro sito Internet: www.homido.com.

Descrizione del prodotto

Illustrazione a pagina 2.

1. Pulsante
2. Fissaggio frontale dello strap
3. Fibbia di regolazione della fascia per la testa
4. Gomma removibile
5. Rotella per la regolazione della distanza interpupillare
6. Guida di regolazione
7. Visiera per la realtà aumentata
8. Crocco in silicone
9. Gancio

Compatibilità

Per essere compatibile con VR, lo smartphone deve disporre delle seguenti caratteristiche minime:

- giroscopio, accelerometro e magnetometro
- schermo HD di un formato compreso tra i 4.7" e i 6. 2"
- RAM da 2 GB

! Verificate la compatibilità del vostro smartphone utilizzando questo indirizzo: <http://homido.com/compatibility/>.

Per iniziare

1. Scaricare VR Center by Homido®



- Cercare «VR Center by Homido» nell'App Store o in Google Play.
- Installare l'applicazione.

2. Scegliere i contenuti desiderati

– VIDEO A 360°:

- Per un file video (rappresentato dal simbolo ): premere sull'icona ► per avviare la lettura.

– APPLICAZIONI / GIOCHI / ESPERIENZE VIRTUALI:

- Per un'app (rappresentata dal simbolo ): premere sull'icona .
- Verrete così indirizzati al sito App Store o Google Play corrispondente. Scaricare l'applicazione, quindi ritornare nel VR Center premendo «Back» (Indietro).
- Una volta installata l'applicazione, l'icona «Download» viene sostituita da un pulsante di lettura. Premerlo per avviare l'esperienza virtuale.

3. Inserimento dello smartphone

Illustrazione a pagina 3.

- Tenere aperto lo scomparto per lo smartphone e correggere le guide di regolazione a seconda della larghezza dello smartphone utilizzato.
- Inserire lo smartphone in posizione orizzontale sulle guide di regolazione.
- Assicurarsi di posizionare il centro dello schermo a livello del setto.
- Chiudere delicatamente il portello e fissare il crocco in silicone al gancio.

4. Regolazione della maschera

- Posizionare la maschera sul viso.
- Regolare la cinghia di fissaggio portando in avanti le fibbie di regolazione per stringerla e indietro per allentarla.
- È inoltre possibile regolare anche la cinghia frontale (opzionale) per un maggiore comfort. Vedi paragrafo 6.
- Regolare la distanza delle lenti con la rotella posta in basso a sinistra.

5. Per un maggiore comfort visivo

Per un maggiore comfort visivo è possibile regolare la visione eseguendo la scansione di uno dei tre codici QR seguenti tramite l'applicazione «Cardboard»:

Illustrazione a pagina 4.

- Scaricare l'applicazione «Cardboard» dallo store e aprirla.
- Durante la prima installazione, l'applicazione proporrà la scansione del codice QR 1. Eseguire la scansione del codice QR più adatto a seconda della rispettiva distanza interpupillare.

Per modificare la regolazione, cliccare sull'ingranaggio .

Per ulteriori informazioni, consultare il tutorial: <http://homido.com/setup/>.

6. Posizionamento dello strap opzionale

Illustrazione a pagina 5.

- Preparare lo strap come indicato nella figura 1.
- Inserire lo strap orizzontalmente nella scanalatura prevista allo scopo (figura 2).
- Posizionare lo strap orizzontalmente spingendolo verso il basso della scanalatura (figura 3).
- Portare il gancio superiore sopra lo strap orizzontale (figura 4).

7. Utilizzo del visore di verità virtuale nella modalità di realtà aumentata

Illustrazione a pagina 6.

L'Homido Prime dispone di una facciata trasparente. Nella maggior parte dei casi è possibile conservarla per le applicazioni di realtà aumentata, tuttavia è possibile staccarla completamente.

- Tenere la parte inferiore contro il corpo del casco.
- Tirare lentamente la parte superiore in avanti, in modo da staccarla.

VR Center by Homido®

In un'interfaccia semplice e user friendly, troverete gli ultimi video a 360° del momento e le migliori esperienze VR selezionate ogni giorno dai nostri team e dagli utilizzatori.

▪ Live Feed

Uno spazio di attualità che presenta gli ultimi contenuti per la maschera di realtà virtuale. I contenuti possono essere un gioco VR, un'esperienza virtuale, un video a 360° o anche un articolo.

▪ TOP 20 e voto utilizzatori

Attualizzata settimanalmente in funzione dei vostri voti, verrà presentata una classifica TOP 20 delle applicazioni e dei video, illustrata con icone indicanti se il rispettivo contenuto stia salendo in graduatoria, stia perdendo terreno o sia in posizione stabile rispetto alla settimana precedente.

▪ Categorie app e categorie video

Permette di cercare tutte le esperienze proposte nel VR Center a seconda della categoria.

▪ My Apps (Android™)

Rappresentata dalla piccola icona in alto a destra dell'applicazione, la rubrica «My Apps» vi

permette di ritrovare e di lanciare tutte le applicazioni del VR Center già installate sul vostro smartphone. Un modo semplice ed efficace per ritrovare ogni contenuto in un solo posto.

Questa funzione è riservata agli smartphone Android.

▪ **Bookmarks**

Situato nel menù laterale, permette di ritrovare sia nel Live Feed che nelle categorie tutte le esperienze rilevate. Ogni file applicativo o video vi offre la possibilità di marcare in qualsiasi momento il contenuto per ritrovarlo più tardi in questa sezione.

Spostando verso sinistra una scheda applicativa, potrete accedere al suo file o eliminarlo dalla pagina Bookmarks.

▪ **Ricerca dinamica**

È sempre possibile lanciare una ricerca dinamica inserendo i primi tre caratteri del contenuto desiderato. Il risultato verrà immediatamente visualizzato sotto forma di scheda di accesso ai file dell'esperienza.

▪ **Facebook Connect**

Perché i voti siano presi in considerazione e per evitare di conferire voti doppi, VR Center si serve dell'autenticazione unica di Facebook. Con lo scopo di identificare l'utilizzatore, viene raccolto esclusivamente l'indirizzo e-mail, mentre non verrà utilizzata nessuna delle altre informazioni del vostro conto Facebook.

▪ **Condividi con il VR Center by Homido®**

Vi permette di notificarci un'applicazione o un video a 360° da aggiungere al VR Center. Utilizzare questa funzione è semplicissimo: basta usare il pulsante di condivisione e condividere con il VR Center. Dopo la prova e la lettura da parte nostra, sarà nostra premura aggiungere eventualmente il contenuto proposto.

▪ **Mode expert**

Uno spazio riservato ai più intraprendenti, con applicazioni più complesse, articoli tecnici e tutorial esclusivi.

VR Stream by Homido®

VR Stream è una versione full immersion di VR Center by Homido® che propone tutti i video a 360° del nostro catalogo in un'interfaccia semplificata e che permette di passare da un video all'altro senza rimuovere il vostro smartphone dalla cuffia.

Sul vostro smartphone Android™, VR Stream è un'applicazione aggiuntiva, che può essere utilizzata da sola o a complemento di VR Center. Se le due applicazioni sono installate nel vostro smartphone Android, i video di VR Center si apriranno in VR Stream.

Sul vostro iPhone®, VR Stream è totalmente indipendente dal VR Center. Si tratta di una versione dedicata al video a 360°, che dispone delle stesse funzionalità della versione Android:

▪ Navigazione immersiva

Tutto il catalogo dei contenuti è accessibile in realtà virtuale.

▪ Playback Control

Il lettore video dispone di una barra di controllo che permette di avanzare, andare indietro, o di selezionare il posizionamento del cursore di lettura.

▪ Personalizzabile

VR Stream propone un'interfaccia personalizzabile con ambienti virtuali diversi.

▪ Comandi intuitivi

L'applicazione è utilizzabile con i pulsanti capacitivi di azionamento, i joystick Android e il joystick Homido Flip (disponibile esclusivamente su **homido.com**).

Per ulteriori informazioni su VR Stream e VR Center by Homido, ci potete trovare su **homido.com**.

ATTENZIONE

- Questo prodotto non è un giocattolo.
- L'uso di questo prodotto è fortemente sconsigliato ai bambini di età inferiore ai 13 anni.
- L'utilizzo prolungato può causare affaticamento visivo.
- Utilizzare con moderazione, facendo pause di 10-15 minuti ogni 30 minuti di attività.
- Assicurarsi che lo smartphone sia posizionato correttamente.
- Utilizzare il prodotto solo in un ambiente sgombro, assicurarsi di avere spazio a sufficienza prima di indossare il visore.
- Non utilizzare durante la guida di veicoli. Non utilizzare durante l'esecuzione attività sportive.
- Non esporre alle temperature elevate.
- Non esporre le lenti alla luce diretta del sole.
- Le protezioni dello schermo possono limitare il funzionamento del pulsante d'azione.

Avvertimento in caso di epilessia

Alcune persone sono soggette a crisi epilettiche o a perdite di coscienza se sottoposte a particolari tipi di illuminazione intermittente o a elementi presenti con frequenza nel nostro ambiente quotidiano. Osservando determinate immagini televisive o giocando a determinati videogiochi, queste persone si espongono al rischio di una crisi. Questi fenomeni possono verificarsi anche quando il soggetto non ha precedenti medici o non ha mai sofferto di crisi epilettica. Qualora si siano già presentati sintomi legati all'epilessia (crisi o perdita di coscienza) in presenza di stimolazioni luminose, si prega di consultare un medico prima di procedere all'utilizzo.

La presente confezione contiene

- Visore di realtà virtuale Homido® Prime
- Cinghie
- Panno in microfibra
- Manuale di utilizzo
- Scheda di garanzia

HOMIDO © 2018

Costruttore: Homido – Ningbo Zhengtu Industrial Company Limited, Dong Jin HuaYuan, no.10, rm101, Ninghai, Ningbo 315600, Zhejiang, China.

Distributore: Homido, 2 Avenue des Saules, 59160 Lille, France/ Francia.

Welkom

Hartelijk dank dat u gekozen hebt voor de virtuele-werkelijkheidsbril Homido Prime. Bij Homido hebben wij ons tot doel gesteld om onze producten te ontwerpen volgens strenge kwaliteitscriteria om zodoende de nodige kwaliteit, functionaliteit en gebruikscomfort te kunnen garanderen.

U doet er goed aan om deze handleiding door te lezen en om deze op een veilige plaats te bewaren voor eventueel later gebruik.

Om uw Homido virtuele-werkelijkheidsbril zo optimaal mogelijk te kunnen gebruiken, gelieve u hier aan te melden http://homido.com/join_us/. Als aangemelde gebruiker hebt u prioritair recht op onze dienst-na-verkoop, op op maat gemaakte raadgevingen en op een heleboel andere voordelen.

Voor alle bijkomende vragen kunt u terecht op onze website: www.homido.com.

Onderdelen van het product

Illustratie op bladzijde 2.

1. Knop
2. Bevestiging frontale band
3. Regeling hoofdband
4. Verwijderbaar schuim
5. Regelwiel voor de pupilafstand
6. Schuifgespen
7. Zwart voorvlak voor de vergrote werkelijkheid
8. Siliconen sluitriempje
9. Haak

Compatibiliteit

Om VR-compatibel te zijn, dient uw smartphone minimaal te beschikken over:

- Gyroscop, versnellingsmeter en magnetometer
- HD scherm met een afmeting tussen 4,7" en 6, 2"
- 2 GB aan RAM

! Controleer de compatibiliteit van uw smartphone op: <http://homido.com/compatibility/>.



Om te beginnen

1. Download het VR Center by Homido®

- Zoek "VR Center by Homido" in de App Store of via Google Play.
- Installeer de app.

2. Kies uw content

– VIDEO'S 360°:

- Op een videofiche (weergegeven door het symbool ): druk op het icoontje  om het lezen te starten.

– APPS / SPELLEN / ERVARINGEN:

- Op een app-fiche (weergegeven door het symbool ): druk op het icoontje .
- U wordt omgeleid naar de overeenstemmende App Store of Google Play pagina. Download uw app en keer vervolgens terug naar het VR Center door op "Back" (Terug) te drukken.
- Zodra de app geïnstalleerd is, is het icoontje "Download" vervangen door een leesknop, druk op deze knop om de ervaring te starten.

3. Breng uw smartphone aan

Illustratie op bladzijde 3.

- Houd het smartphone-compartiment open en pas de schuifgespen aan in functie van de breedte van uw smartphone.
- Plaats de smartphone horizontaal op de instelgeleidingen.
- Zorg ervoor dat het centrum van het scherm ter hoogte van het septum is gepositioneerd.
- Doe zachtjes het klepje van het telefooncompartiment dicht en druk het siliconen sluitriempje op de haak.

4. Pas uw bril aan

- Plaats uw bril tegen uw aangezicht.
- Pas de hoofdband aan door de gespen naar voren te schuiven om aan te spannen, en naar achteren om de band te lossen.
- U kunt de frontale band (optioneel) aanpassen voor een groter comfort. Zie paragraaf 6.
- Pas de afstand tussen de lenzen aan met behulp van het draaiwielje links onderaan.

5. Voor meer visueel comfort

Voor meer comfort kunt u het zicht verbeteren door één van de volgende 3 QR-codes te scannen met behulp van de app "Cardboard":

Illustratie op bladzijde 4.

- Download de app "Cardboard" uit de store en open ze.
- Bij het eerste gebruik zal de app u voorstellen om 1 QR-code te scannen, scan de QR-code die het meest geschikt is voor uw pupilafstand.

Om de instelling te wijzigen, klikt u op het tandwiel .

Voor meer informatie: <http://homido.com/setup/>.

6. Aanbrengen van het optionele riempje

Illustratie op bladzijde 5.

- Bereid het riempje voor zoals is weergegeven in figuur 1.
- Breng het riempje horizontaal aan in de daarvoor voorziene inkeping (figuur 2).
- Plaats het horizontale riempje onderaan in de inkeping (figuur 3).
- Klap de bovenste haak over het horizontale riempje (figuur 4).

7. Gebruik van de virtuele-werkelijkheidsbril in de modus vergrote werkelijkheid

Illustratie op bladzijde 6.

De Homido Prime is voorzien van een transparante façade, en in het merendeel van de gevallen kan deze bewaard worden voor apps met vergrote werkelijkheid. Zij kan echter ook volledig verwijderd worden.

- Houd het onderste deel tegen het lichaam van de bril.
- Trek het bovenste deel traag naar voren om het los te maken.

VR Center by Homido®

In een eenvoudige en gemakkelijk te gebruiken interface vindt u de meest recente video's 360°, alsook de beste VR-ervaringen, elke dag geselecteerd door onze teams en door de gebruikers.

▪ Live Feed

Een feed waarin de meest actuele content wordt voorgesteld voor uw virtuele-werkelijkheidsbril; de content kan daarbij een VR-spel, een ervaring, een 360° video, of een artikel zijn.

▪ TOP 20 en stemmen door de gebruikers

Elke week geactualiseerd in functie van de uitgebrachte stemmen, een klassering van de apps en video's wordt gepresenteerd in de vorm van een Top 20, geïllustreerd met behulp van icoontjes die de ten opzichte van vorige week gestegen, gedaalde, of stabiele content aangeven.

▪ Categorieën Apps en Video's

Maakt het mogelijk om per categorie gemakkelijk alle in het VR Center aangeboden ervaringen terug te vinden.

▪ My Apps (Android™)

De rubriek "My Apps" die rechts bovenaan door een klein icoontje in de app wordt weergegeven, maakt het u mogelijk om alle apps van het VR Center die reeds op uw smartphone geïnstalleerd zijn terug te vinden en te starten. Een eenvoudige en handige manier om alle content terug te vinden op één en dezelfde plaats.

Deze functie is voorbehouden voor Android smartphones.

▪ Bookmarks

Terug te vinden in het zijmenu, maakt dit item het u mogelijk om alle gemarkeerde ervaringen terug te vinden, zowel in de Live Feed als in de categorieën. Elke app- of videofiche biedt u op elk moment de mogelijkheid om de content te markeren om deze dan later in deze sectie terug te vinden.

Door een app-kaart naar links te verschuiven, krijgt u toegang tot de fiche ervan of kunt u ze verwijderen uit de Bookmarks.

▪ Dynamische zoekopdracht

Op welk moment dan ook kunt u een dynamische zoekopdracht starten door de drie eerste karakters van de gewenste content in te voeren. Het resultaat wordt ogenblikkelijk weergegeven in de vorm van kaarten die toegang geven tot de ervaringfiches.

▪ Facebook Connect

Om de stemmen in beschouwing te kunnen nemen en om er zeker van te zijn dat er geen stemmen dubbel worden geteld, maakt het VR Center gebruik van de unieke Facebook-identificatie. Alleen het e-mailadres wordt gevraagd, enkel om de gebruiker te kunnen identificeren; geen enkele andere informatie afkomstig van uw Facebook-account wordt gebruikt.

▪ Delen met het VR Center by Homido®

Langs deze weg kunt u er ons attent op maken om een app of een 360° video toe te voegen aan het VR Center. Om deze functie te gebruiken, kunt u eenvoudigweg de deelknop indrukken om zo de content te delen met het VR Center. Na de content getest of gelezen te hebben, zullen wij deze eventueel toevoegen aan het aanbod.

▪ Expertmodus

Ruimte voorbehouden voor de meer ervaren gebruiker, met meer complexe apps, technische artikels, en exclusieve zelfstudiemogelijkheden.

VR Stream by Homido®

VR Stream is een volledige immersieve versie van Homido®'s VR Center die alle 360-graden-video's van onze catalogus aanbiedt in een vereenvoudigde interface en die het mogelijk maakt om tussen video's te switchen zonder je telefoon uit de headset te halen.

Op een Android™-telefoon kun je VR-stream als afzonderlijke applicatie of als toevoeging aan VR Center gebruiken. Als je allebei de apps op je Android-telefoon hebt staan, worden video's van VR Center in VR Stream geopend.

VR Stream voor iPhone®'s staat volledig los van VR Center. Het is een app voor 360-graden-video's met dezelfde functionaliteiten als de Android-app:

▪ Immersieve navigatie

De hele catalogus is doorzoekbaar binnen de virtual reality.

▪ Afspeelcontrole

De videolezer heeft een schuifregelaar waarmee je kunt door- en terugspoelen of naar een bepaald punt in de video kunt springen.

▪ Personaliseerbaar

VR Stream biedt verschillende opties om je virtual reality-omgeving naar eigen smaak vorm te geven.

▪ Intuïtieve bediening

Je kunt de applicatie bedienen met de knoppen op je headset, met alle Android-controllers en met de Homido Flip-controller (exclusief verkrijgbaar op homido.com).

Meer informatie over VR Stream en VR Center van Homido kun je vinden op homido.com (site in het Engels).

OPGELET

- Dit product is geen speelgoed.
- Het gebruik van dit product is ten sterkste af te raden voor kinderen jonger dan 13 jaar.
- Langdurig gebruik kan aanleiding geven tot visuele vermoeidheid.
- Gebruik dit product op gematigde wijze, met pauzes van 10 tot 15 minuten na elke 30 minuten activiteit.
- Zorg ervoor dat de smartphone op correcte wijze is aangebracht.
- Gebruik dit product in een omgeving met voldoende vrije ruimte alvorens uw virtueel-werkelijkheidsbril op te zetten.
- Gebruik dit product niet terwijl u een voertuig bestuurt. Gebruik dit product niet terwijl u sport beoefent.
- Niet blootstellen aan hoge temperaturen.
- De lenzen niet blootstellen aan rechtstreeks zonlicht.
- Op het scherm aangebrachte beschermingen kunnen de werking van de actieknop beperken.

Waarschuwing met betrekking tot epilepsie

Bepaalde personen lopen meer risico op het krijgen van een epilepsie-aanval of op het verlies van bewustzijn bij het waarnemen van bepaalde types knipperende lichtsignalen of van frequent voorkomende elementen in de dagelijkse omgeving. Deze personen lopen het risico op een dergelijke aanval wanneer ze bepaalde televisiebeelden waarnemen of wanneer ze bepaalde videospelletjes spelen. Deze fenomenen kunnen zich zelfs voordoen indien de persoon in kwestie geen dergelijke medische antecedenten heeft of nooit geconfronteerd is geweest met een epilepsie-aanval. Indien u reeds symptomen heeft gehad die gerelateerd zijn aan epilepsie (aanval of verlies van bewustzijn) naar aanleiding van bepaalde lichtstimuli, gelieve dan voorafgaand aan het gebruik van dit product uw arts te raadplegen.

Deze doos omvat

- Virtueel-werkelijkheidsbril Homido® Prime
- Riempjes
- Schoonmaakdoekjes uit microvezels
- Handleiding
- Garantiekaart

HOMIDO © 2018

Fabrikant: Homido – Ningbo Zhengtu Industrial Company Limited, Dong Jin HuaYuan, no.10, rm101, Ninghai, Ningbo 315600, Zhejiang, China.

Verdeler: Homido, 2 Avenue des Saules, 59160 Lille, France/ Frankrijk.

Welcome

バーチャルリアリティヘッドセットをお買い上げいただきありがとうございます。
最新版Homido® Prime は、快適性、機能性を最大限に追求した高品質ヘッドセットです。

ヘッドセットを使用する前にこのマニュアルをよくお読みになり、保管しておいてください。

http://homido.com/join_us/新しいヘッドセットを使用するには、ユーザー登録をしてください。登録されたHomidoユーザーは、カスタマーサービスから優先的にお問い合わせの回答を受けることができます。また特別なイベント情報等を得ることが出来ます。

詳細は当社のウェブサイトwww.homido.comをご覧ください。(カスタマーサービスは、Homidoフランス本社からの対応となります。)

各部名称

2 のページの図参照

- 1) アクションボタン
- 2) 頭部ベルト用ガイド
- 3) ストラップ調整用バックル
- 4) 取り外し可能なフェイスカバー
- 5) レンズ距離調整用ダイヤル
- 6) スライド式スマートフォンステー
- 7) AR透過用フロントカバー
- 8) シリコン製留め具
- 9) フック

Compatibility

VRを楽しむためには、スマートフォンが以下の要件を満たしている必要があります。

- ジャイロスコープ、アクセラレーター、およびコンパス機能
- 4.7インチから6.2インチの間のHDディスプレイサイズ
- 2 GBのRAM

! <http://homido.jp/compatibility/>でスマートフォンの互換性を確認してください

First steps

1) VR Center by Homido® をダウンロード

- App StoreまたはGoogle Playで「VR Center by Homido」を検索します。
- アプリケーションをインストールします。

2) コンテンツを選択する

- 360°VR動画:

- ▶ アイコンをタッチすると、再生が開始されます。

- アプリ/ゲーム/その他:

- アイコン  を押します。
- 対応するApp StoreまたはGoogle Playのページにリダイレクトされます。アプリケーションをダウンロードし、“Back”を押してVR Centerに戻ります。
- アプリケーションがインストールされると、ダウンロードアイコンが再生ボタンに変更されます。その後、コンテンツをお楽しみください。

3) スマートフォンのセット方法

3 のページの図参照

- フロントパネルを開いたままにし、スマートフォンの幅に応じてスライダーを調整します。
- スマートフォンをスライダの上に水平に置きます。
- ディスプレイの中心と高さを合わせてください。
- 本体のカバーを静かに閉じて、シリコン製留め具をフックに固定してください。

4) ヘッドセットを調整する

- ヘッドセットを顔に装着します。
 - バックルをスライドさせてヘッドストラップを自分のお好みに調整します。
 - さらに快適に楽しむにはフロントストラップ(オプション)を使用してください。
- 手順については、下記の 6) を参照してください。
- 左下のダイヤルでレンズとの距離を調整します。

5) より視覚的な快適性を得るには

Cardboardアプリケーションで次の3つのQRコードのいずれかをスキャンすることによって、お持ちのスマートフォンに合わせて最適な視野を調整することができます。

4 のページの図参照

- Cardboardアプリケーションをダウンロードして開きます。
- アプリケーションを初めて使用するときは、HomidoのQRコードをスキャンし、最適なレンズ補正設定にしてください。

設定を変更するには、 アイコンをクリックします。

詳細については、次のチュートリアルを参照してください。<http://homido.com/setup/>

6) 追加のストラップを取り付けます (オプション)

5 のページの図参照

- 図①のようにストラップを準備します。
- 水平ストラップを付属のノッチに挿入します (図②)。
- 水平ストラップをノッチの底に置きます (図③)。
- 上のフックを横のストラップの上にはめてください (図④)。

7) ARモードでVRヘッドセットを使用する

6 のページの図参照

Homido Primeはフロントパネルが透明ですので、ARアプリケーションでそのまま使用することができますが、フロントパネルを完全に取り外すことも可能です。

- 下部をヘッドセットの本体に押し当てます。
- 上部をゆっくりと前方に引いて、クリップを外します。

VR Center by Homido® について

シンプルでユーザーフレンドリーなインターフェイスで、数多くの最新の360°VR動画を楽しむことができます。

• Live Feed

バーチャルリアリティヘッドセットの最新コンテンツを紹介するニュースフィードです。

• Apps and Videos Categories

VR Centerで提供されたすべてのコンテンツはカテゴリー別に掲載されています。

• My Apps (Android™のみ)

アプリケーションの右上にある小さなアイコンで示されている「My Apps」セクションは、既にスマートフォンにインストールされているすべてのVR Centerアプリを見つけて起動することができます。すべてのコンテンツを同じ場所に保存しましょう。

※この機能は、Androidスマートフォンでのみ使用できます。

• Bookmarks

サイドメニューはライブフィードとカテゴリのすべての動画を見つけるのに便利です。各アプリケーションまたは動画を、簡単にお気に入り登録でき、簡単に見つけることができます。アイコンを左にドラッグして、アプリにアクセスしたり、ブックマークページから削除することができます。

• Dynamic Search

探しているコンテンツの最初の3文字を入力すると検索を開始できます。結果はすぐにアイコンで表示され、すぐにアクセスすることができます。

• Facebook Connect

投票がダブルカウントされないように、VR CenterはFacebookアカウントによる認証を使用します。

• Sharing Through the VR Center by Homido®

この機能を使用して、VR Centerに追加するアプリケーションまたは360動画にフラグを立てることができます。shareボタンを押しVR Centerに共有します。この情報はHomidoで確認後、VR Centerに追加されることがあります。

• Expert Mode

より複雑なアプリケーション、技術記事、および専用のチュートリアルに参加するためのスペースです。

• 日本語版idoga™ VRアプリについて

idoga™ VRアプリは、日本語版で360°見渡せる全方位パノラマ動画を見るための無料スマホアプリです。3DやVRライブ配信や高画質再生など、今までにない新たな視覚体験と感動を提供する新しい動画配信サービスです。コンサートや舞台などのリッチコンテンツや、観光・レジャー・商業施設の紹介動画、ロードコースや工場見学などのガイド映像をお楽しみください。

iPhoneアプリ：<https://itunes.apple.com/jp/app/360-panorama-dong-hua-zai/id723243287?mt=8>

Androidアプリ：<https://play.google.com/store/apps/details?id=jp.movie360.n0001&hl=ja>

VR ストリーム by Homido®

VRストリームはVRセンター by Homido®の没入型バージョンであり、シンプルなインターフェースで当社カタログの360度ビデオを提供し、ゴーグルからスマートフォンを取り外すことなく次のビデオを観ることができます。

Android™スマートフォン上では、VRストリームは単独で、またはVRセンターを補完する形で使用できる追加アプリです。両方のアプリがAndroidスマートフォンにインストールされている場合、VRセンターのビデオはVRストリームで再生されます。

iPhone®上では、VRストリームはVRセンターから完全に独立しています。360度ビデオ専用のバージョンであり、Android版と同じ機能を有しています：

• 没入型ナビゲーション

VRでコンテンツカタログのすべてにアクセスできます

• プレイバック制御

ビデオプレーヤーにはコントロールバーが備わっており、早送り、巻き戻し、再生開始位置をカーソルで選択することができます。

• カスタマイズ

VRストリームは、様々なバーチャル環境に合わせてカスタマイズできるインターフェースを提供いたします。

• 直感的制御

アプリは静電容量式アクションボタン、Androidゲームコントローラー、Homido Flip コントローラー (Homido.comでのみ入手可能) で使用可能です。

VRストリームおよびVRセンター by Homidoに関するさらに詳しい情報をお知りになりたい場合は、サイトhomido.comをご覧ください。

ご注意

- このデバイスは、VR映像専用ゴーグルです。おもちゃではありません。
- 13歳未満のお子様には、お勧めできません。
- 長時間使用すると疲労の原因となることがあります。
- 30分毎に少なくとも10～15分休憩をとりましょう。
- スマートフォンがデバイスに正しく挿入されていることを確認してください。
- 安全な環境でデバイスを使用してください。デバイスを使用するとバランス感覚が失われることがあります。ヘッドセットを使用する前に、周辺の環境が安全であることを確認してください。
- 運転中は使用しないでください。スポーツ時には使用しないでください。
- デバイスを高温にさらさないでください。
- レンズを直射日光に当てないでください。
- スマートフォンのディスプレイ保護フィルムは、アクションボタンの精度を制限することがあります。

光感受性てんかん発作について

少数ですが、特定の光のパターンまたは点滅する光に曝されると、てんかん発作または失神することがあります。画面上の特定のパターンまたは背景、ビデオゲームのプレイで、てんかん発作または失神を引き起こす可能性があります。過去にてんかん等の経験のない方でも、てんかんの症状または発作を誘発する可能性があります。使用する方やご家族

に、てんかんの症状がある場合、または何らかの発作があった場合は、遊ぶ前に医師に相談してください。

次のことが起きた場合、直ちに中止してください

- めまい
- 視覚の変化
- 目または筋肉の痙攣
- 意識喪失
- 失見当
- 発作またはの不随意運動または痙攣

医師にご相談し、承認を得て利用を再開してください。

同梱物

- Homido® Prime VRヘッドセット
- ストラップ
- クリーニングクロス
- ユーザーマニュアル
- 保証書

HOMIDO © 2018

製造: Homido - Ningbo Zhengtu Industrial Company Limited, Dong Jin HuaYuan, no.10, rm101, Ninghai, Ningbo 315600, Zhejiang, China.

配給: Homido, 2 Avenue des Saules, 59160 Lille, France/ フランス.

Начало

Благодарим вас за выбор очков виртуальной реальности Homido® Prime. В Homido мы гордимся тем, что разрабатываем наши продукты по самым высоким стандартам качества, комфорта и функциональности, чтобы вам нравилось их использовать.

Пожалуйста, внимательно прочитайте инструкцию перед использованием VR очков и сохраните её для дальнейшего использования.

Чтобы получить максимум пользы от вашей новой гарнитуры, зарегистрируйтесь по адресу <http://homido.ru/register/>. Когда вы зарегистрируетесь как пользователь Homido, наш отдел обслуживания клиентов будет давать приоритет вашим запросам; вы также сможете участвовать в различных розыгрышах и других инициативах нашей компании.

Для получения дальнейшей информации посетите наш веб сайт www.homido.ru.

Описание продукта

Иллюстрация на странице 2.

- 1) Кнопка «Действие»
- 2) Место крепления верхнего ремня
- 3) Пряжка регулировки головного ремня
- 4) Съёмная панель
- 5) Колесо для настройки межзрачкового расстояния (IPD)
- 6) Ползунки регулировки
- 7) Передняя панель для дополненной реальности

Совместимость

Чтобы быть совместимым с Homido, ваш смартфон должен иметь следующие минимальные требования:

- Гироскоп, акселерометр и компас
- Full HD экран с размером от 4.7" до 6.2"
- 2 ГБ ОЗУ (RAM)



Проверьте совместимость вашего смартфона на <http://homido.ru/how-it-works/compatibility/>.

Первые шаги

1) Скачайте VR Center by Homido®

- Найдите «VR Center by Homido» в App Store или Google Play.
- Установите найденное приложение.

2) Выберете интересное для вас содержимое приложения.

– 360° ВИДЕО:

- Нажмите на значок «Воспроизвести» ►, чтобы начать воспроизведение в категории Видео (она представлена символом .

– ПРИЛОЖЕНИЯ / ИГРЫ / НОВЫЙ ОПЫТ:

- Нажмите на значок «Загрузить» ⬇ на карте приложения (она представлена символом .
- Вы будете перенаправлены на соответствующую страницу App Store или Google Play. Загрузите приложение и вернитесь в VR Center, нажав «Назад».
- После установки приложения значок «Загрузить» будет заменен на «Воспроизвести». Нажмите его для запуска приложения.

3) Вставьте ваш смартфон в очки

Иллюстрация на странице 3.

- Откройте отсек для смартфона и настройте ползунки в соответствии с шириной вашего смартфона.
- Поместите смартфон на ползунки в горизонтальном положении.
- Убедитесь, что центр экрана совпадает с расположением перегородки.
- Аккуратно закройте отсек для смартфона.

4) Отрегулируйте ваши VR очки

- Наденьте очки виртуальной реальности.
- Отрегулируйте головной ремень, сдвинув пряжки вперед, чтобы затянуть, и назад, если нужно расслабить ремень.
- Вы можете дополнительно добавить верхний ремень для большего комфорта. См. пункт 6 ниже для инструкций.
- Отрегулируйте расстояние между линзами с помощью колеса в левом нижнем углу очков.

5) Получите большой эффект погружения

Для дополнительного эффекта погружения вы можете настроить вывод изображения на экран вашего смартфона, сканировав один из следующих трех QR-кодов через приложение «Cardboard»:

Иллюстрация на странице 4.

- Загрузите приложение «Cardboard» из App Store или Google Play и откройте его.
- Когда вы впервые используете это приложение, вы можете сканировать один из QR-кодов, наиболее подходящий для вашего межзрачкового расстояния.

Чтобы изменить настройку, нажмите на значок .

Дополнительную информацию смотрите в следующем учебном пособии: <http://homido.ru/how-it-works/tutorials/> «Как пользоваться».

6) Прикрепите дополнительный ремень (опция)

Иллюстрация на странице 5.

- Подготовьте ремень, как показано на рисунке 1.
- Вставьте ремешок в предусмотренный зажим, как показано на рисунке 2.
- Поместите ремень в нижнюю часть зажима (рисунок 3).
- Вложите ремень в верхнюю часть зажима (рисунок 4).

7) Используйте очки виртуальной реальности в режиме дополненной реальности

Иллюстрация на странице 6.

Очки Homido Prime имеют прозрачную переднюю панель; в большинстве случаев её можно использовать для приложений с дополненной реальностью, однако её также можно полностью отсоединить.

- Прижмите нижнюю часть к корпусу очков.
- Чтобы освободить верхнюю часть, потяните её медленно вперед.

VR Center by Homido®

Вы найдете новейшие видео в формате 360 ° в простом и удобном для пользователя интерфейсе, а также лучшие впечатления от VR, которые каждый день выбирает наша команда и пользователи.

• Прямой эфир (Live Feed)

Лента новостей с новейшим материалом для ваших виртуальных очков. Этот контент может быть VR-игрой, новым опытом, 360 ° видео или сообщением блога.

• ТОП 20 и голосование пользователя

Обновляясь каждую неделю, в соответствии с вашими голосами, рейтинг приложений и видео будет представлен в топ-20, иллюстрированной значками, показывающими движение рейтинга вверх или вниз, по сравнению с прошлой неделей.

• Категории «Приложения» (Apps) и «Видео» (Video)

Весь материал, предлагаемый в VR Center, отсортирован по категориям.

• Мои приложения (Android™)

Указанный небольшим значком в правом верхнем углу VR Center раздел «Мои приложения» позволяет вам находить и запускать все приложения, уже установленные на вашем смартфоне. Это простой и эффективный способ сохранить все содержимое в одном месте. Эта функция доступна только для смартфонов Android.

• Закладки (Bookmarks)

Расположенные в боковом меню, закладки помогают найти все события из Прямого эфира (Live Feed), а также из категорий. На карте каждого приложения или видео можно сделать закладку, чтобы в любое время легко найти их в этом разделе.

Потянув карту приложения влево, вы можете получить доступ к ней или удалить её со страницы Закладки.

• Поиск (Dynamic Search)

Вы можете начать поиск в любое время, введя первые три буквы материала, который вы хотите найти. Результаты будут отображаться мгновенно в виде карточек.

• Facebook Connect (Login)

Чтобы подсчитать голоса, и чтобы голоса не были продублированы, VR Center использует уникальную аутентификацию Facebook. Требуется указать адрес электронной почты с единственной целью идентификации пользователя, никакая другая информация из вашей учетной записи Facebook не используется.

• Мнение через VR Center by Homido® (Sharing)

Вы можете использовать эту функцию, чтобы отметить приложение или 360° видео, которое по вашему мнению стоит добавить в VR Center. Это можно сделать очень просто: нажмите на значёк «Share» (Поделиться) и мы получим ваше предложение. Просмотрев и протестировав его, мы решим, добавить ли его в VR Center.

• Экспертный режим (Expert Mode)

Раздел для тех, кто знаком с более сложными приложениями, техническими статьями и эксклюзивными учебниками.

VR Stream by Homido®

VR Stream - это захватывающая версия приложения VR Center by Homido, которая предлагает все 360° видео из нашего каталога в упрощенном интерфейсе и позволяет переключаться с одного видео на другое без прерывания сеанса и вынимания смартфона из VR очков.

VR Stream - дополнительное приложение, которое можно использовать самостоятельно или вместе с VR Center на вашем Android™ смартфоне. Если установлены оба приложения, видеоролики из VR Center откроются в VR Stream.

На iPhone® VR Stream полностью независим от VR Center. Это версия, посвященная 360 ° видео с теми же функциями, что и версия на Android, а именно:

- **Навигация в виртуальной реальности.**

Содержимое всего каталога доступно в виртуальной реальности.

- **Управление воспроизведением**

Видеоплеер имеет панель управления, которая позволяет вам перемещаться вперед, назад или выбирать определенный момент в ролике.

- **Настройка окружения**

Вы можете настроить интерфейс VR Stream, выбрав различные виртуальные среды.

- **Интуитивное управление**

Приложение можно использовать с емкостной кнопкой действия (магнитометром), игровыми контроллерами Android и контроллером Homido Flip (доступно только на homido.com).

Для получения дополнительной информации о VR Stream и VR Center by Homido, посетите страницу homido.ru.

ВНИМАНИЕ

- Это устройство не игрушка.
- Не рекомендуется для детей младше 13 лет.
- Длительное использование может вызвать усталость. Используйте умеренно.
- Делайте перерыв минимум 10 минут через каждые 30 минут использования.
- Проверьте, что смартфон правильно вставлен в устройство.
- Используйте устройство в безопасной среде. Использование устройства может привести к потере баланса; перед использованием убедитесь, что окружающее вас пространство безопасно.
- Не используйте во время вождения автомобиля. Не используйте во время занятий спортом.
- Не подвергайте устройство воздействию высоких температур.
- Не подвергайте линзы воздействию прямых солнечных лучей.
- Защитные пленки экрана вашего смартфона могут ограничить точность кнопки действия.

Чувствительность к свету / эпилепсия

Очень маленький процент людей может испытывать эпилептические припадки или потерю сознания при воздействии определенным световым и мигающим изображением. Воздействие некоторых изображений или фона на экране телевизора, или при воспроизведении видеоигр может вызвать эпилептические припадки или потерю сознания у этих людей. Эти условия могут вызвать у людей ранее не замеченные эпилептические симптомы или судороги. Если вы или кто-либо в вашей семье подвержен эпилепсии, или у вас были судороги, проконсультируйтесь с врачом перед игрой.

НЕМЕДЛЕННО ПРЕКРАТИТЕ использовать устройство и проконсультируйтесь с врачом перед возобновлением использования, если вы или ваш ребенок испытываете какие-либо из следующих проблем или симптомов:

- Головокружение
- Измененное зрение
- Подергивания глаз или мышц
- Потеря осознания обстановки
- дезориентация
- Судороги или любое непроизвольное движение частей тела

ВОЗОБНОВИТЕ ИГРУ ТОЛЬКО ПОСЛЕ ОФИЦИАЛЬНОГО ПОДТВЕРЖДЕНИЯ ВАШЕГО ВРАЧА.

Комплектация

- Очки виртуальной реальности Homido® Prime
- Головной ремень
- Ткань для очистки линз
- Инструкция пользователя
- Гарантийный талон

HOMIDO © 2018

Разработано во Франции.

Сделано в Китае.

Производитель: Homido – Ningbo Zhengtu Industrial Company Limited, Dong Jin HuaYuan, no.10 gm101, Ninghai, Ningbo 315600, Zhejiang, China.

Нингбо Женгту Индастриал Компани Лимитед, Донг Джин ХуайЯн, номер 1, рум 101, Нингхай, Нингбо 315600, Жежианг, Китай.

Организация принимающая претензии: ООО Видеосвидетель,
т. +7 49 57 88 77 19.

Головной офис: Homido, 2 Avenue des Saules, 59160 Lille, France/ Франция,
т. +33 3 74 09 45 04.

